

Техника защиты фирмы KRONE

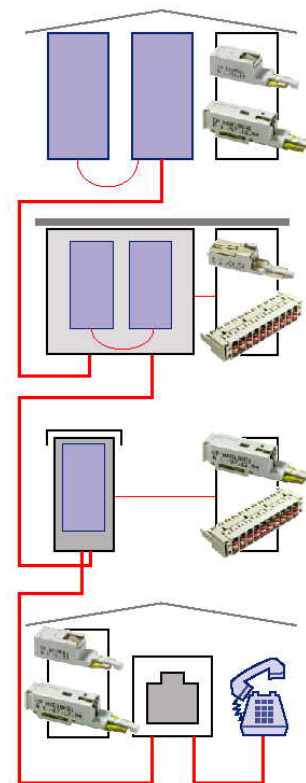

3-точечная защита

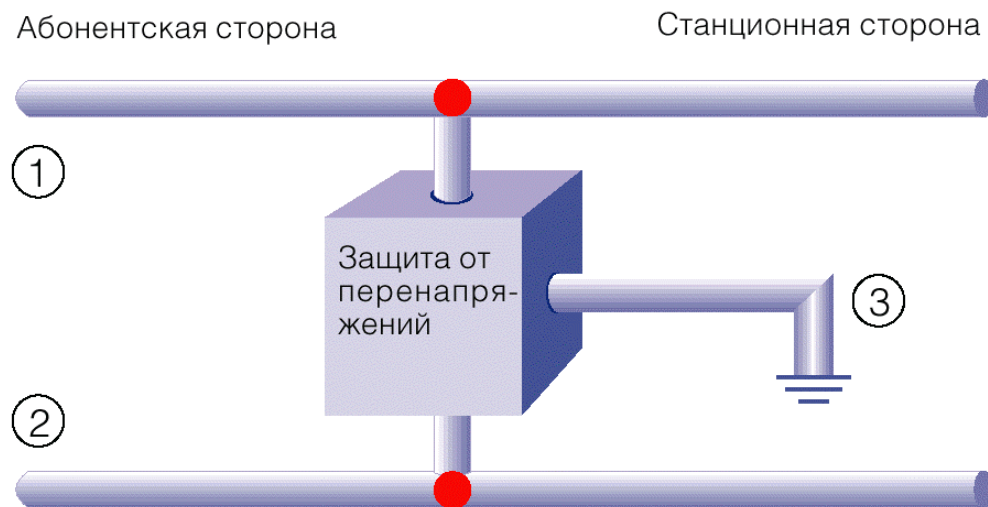

Содержит только элемент ограничивающий напряжение (разрядник)

- магазины защиты от перенапряжений на 8 и 10 пар
- штекер защиты от перенапряжений на 1 пару ComProtect A

Возможна установка в плиты с неразмыкаемыми и с нормально замкнутыми контактами

5-точечная и 5-точечная ступенчатая защиты

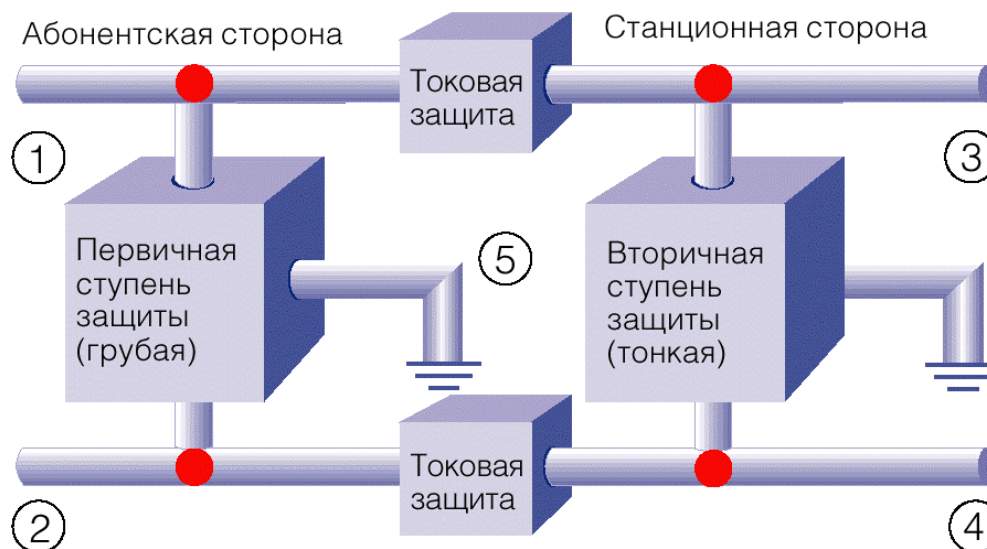

5-точечная защита

Содержит элемент ограничивающий напряжение и элементы защиты по току

- штекер ComProtect серии H
- штекер ComProtect серии C
- штекер ComProtect серии D

5-точечная ступенчатая защита

Содержит элементы ограничивающие напряжение и элементы защиты по току. Ограничение напряжения происходит на нескольких ступенях.

- штекер ComProtect серии B
- штекер ComProtect серии C
- штекер ComProtect серии D

Возможна установка в плиты с нормально замкнутыми и нормально разомкнутыми контактами

Магазины защиты от перенапряжений

Магазины 3-точечной защиты от перенапряжений на 8 и 10 пар для оснащения плиток LSA-PLUS / PROFIL. Комплектуются двухполюсными или трёхполюсными разрядниками с термичкой или без.

Применение: элемент грубой защиты от перенапряжений стационарного оборудования или оконечных приборов для аналоговых или цифровых линий

Установка: плитки LSA PLUS / PROFIL с неразмыкаемыми или нормально замкнутыми контактами на 8 или 10 пар

Установочная высота: 25 мм от плитки

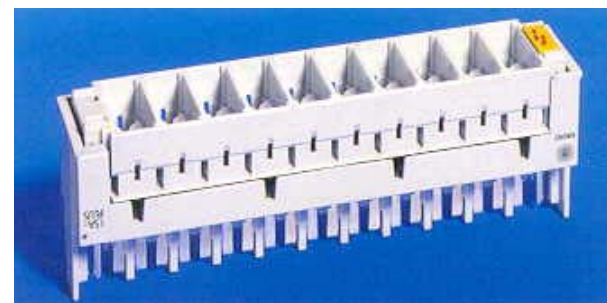

Варианты магазинов защиты от перенапряжений

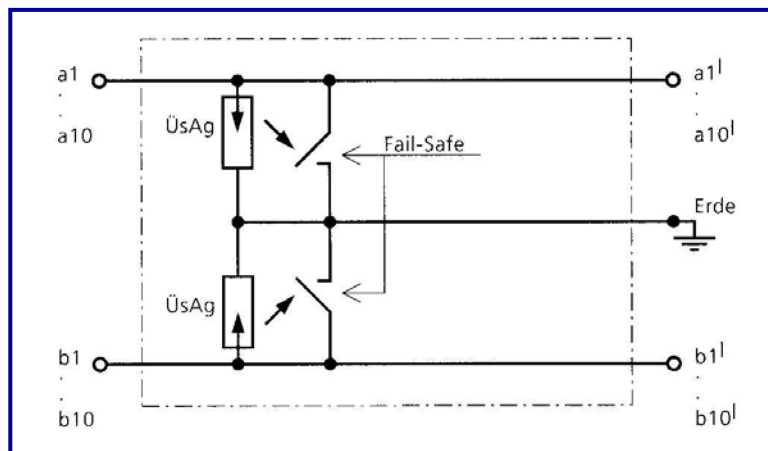

Магазин на 8 или 10 пар с двухполюсными разрядниками и установленными термичками

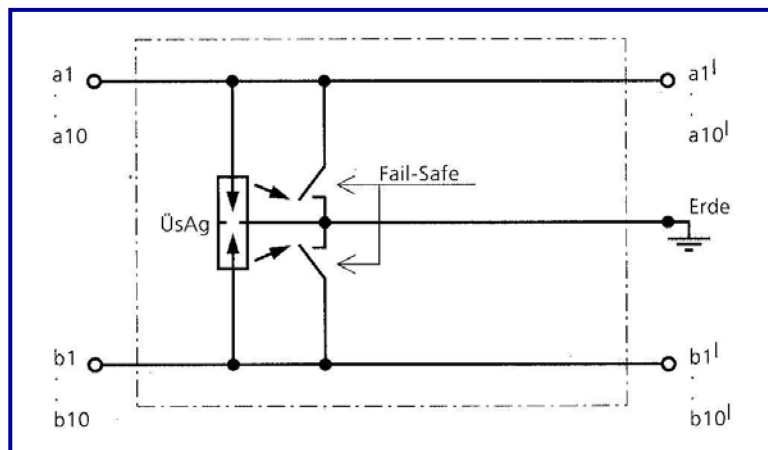

Магазин на 8 или 10 пар с трёхполюсными разрядниками с термичкой

Штекеры ComProtect серии A

Штекеры 3-точечной защиты от перенапряжений на 1 пару для частичного или полного оснащения панелей LSA-PLUS / PROFIL.

Применение: элемент грубой защиты от перенапряжений стационарного оборудования или оконечных приборов для аналоговых линий

Установка: панели LSA PLUS / PROFIL с неразмыкаемыми или нормально замкнутыми контактами на 8 или 10 пар

Установочная высота: 20,2 мм от панели

Схема: двухполюсные разрядники с термичкой

Позволяет производить кроссировочные работы на оснащённом панеле

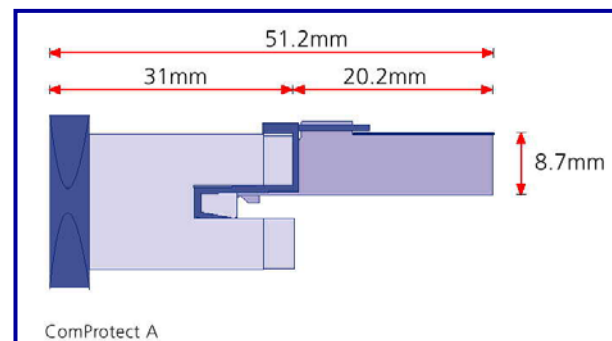
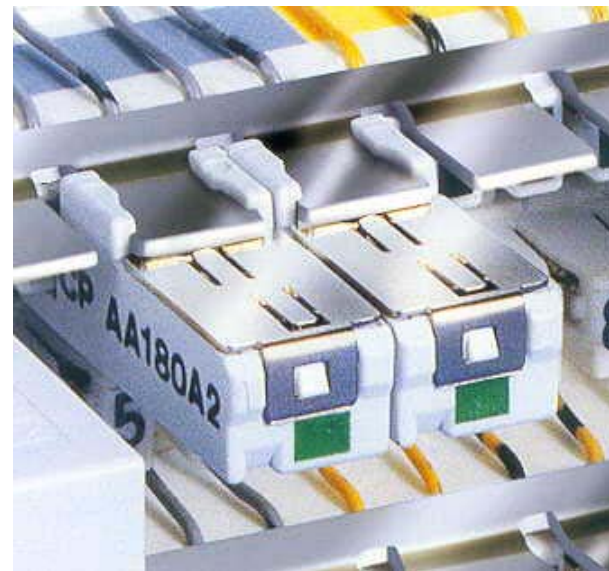

Штекеры ComProtect серии H

Штекеры 5-точечной защиты на 1 пару для частичного или полного оснащения панелей LSA-PLUS / PROFIL

Применение: элемент защиты стационарного оборудования или оконечных приборов, при имеющейся тонкой защите от перенапряжений

Установка: панели LSA PLUS / PROFIL с нормально замкнутыми или нормально разомкнутыми контактами на 8 или 10 пар

Установочная высота: 31 мм от панели

Схема: трёхполюсный разрядник с термичкой, элементы защиты по току

Позволяет производить кроссировочные работы на оснащённом панеле

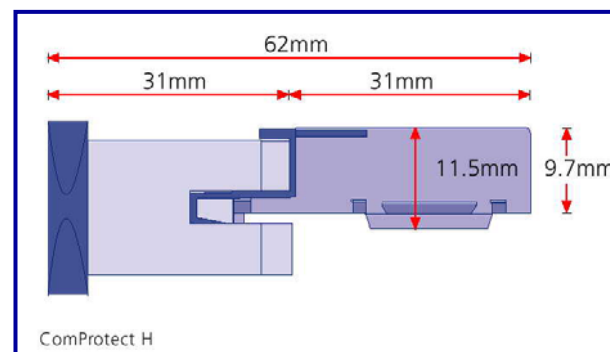
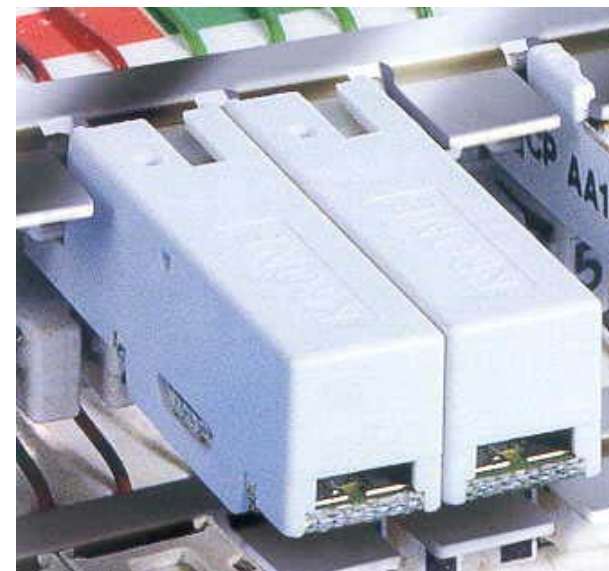

Основные варианты штекеров ComProtect серии H (1)

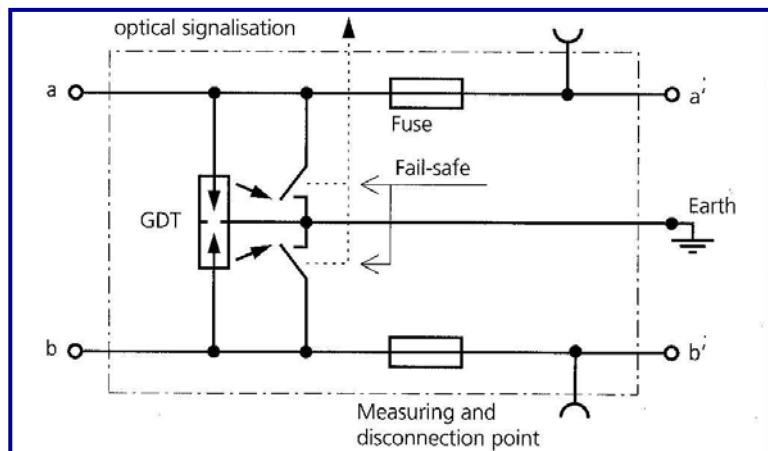

ComProtect HEA180

трёхполюсный разрядник с термичкой
оптическая сигнализация
предохранители
точки измерения

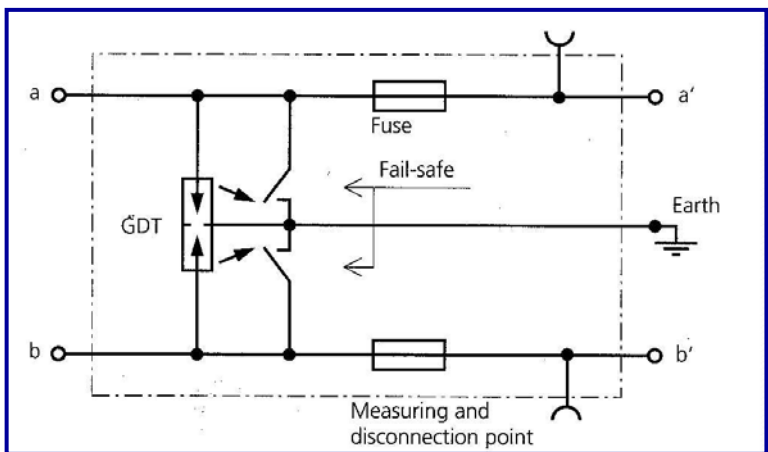

ComProtect HEB180

трёхполюсный разрядник с термичкой
предохранители
точки измерения

Основные варианты штекеров ComProtect серии H (2)

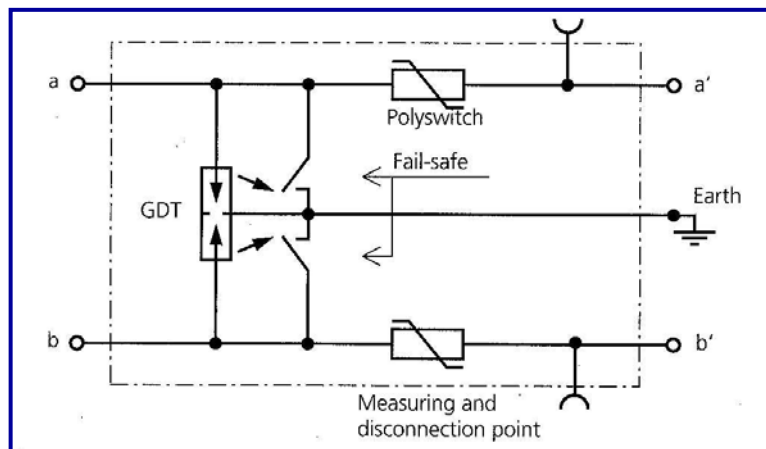

ComProtect HGB180

трёхполюсный разрядник с термичкой

Polyswitch

точки измерения

Штекеры ComProtect серии B

Штекеры 5-точечной защиты на 1 пару для частичного или полного оснащения плитов LSA-PLUS / PROFIL. Варианты рабочего напряжения от 12 до 180 V.

Применение: элемент защиты стационарного оборудования или оконечных приборов для аналоговых или ISDN линий

Установка: плиты LSA PLUS / PROFIL с нормально замкнутыми или нормально разомкнутыми контактами на 8 или 10 пар

Установочная высота: 20,6 мм от планки

Схема: трёхполюсный разрядник с термичкой, элементы защиты по току, элементы тонкой защиты от перенапряжений

Позволяет производить кроссировочные работы на оснащённом планке

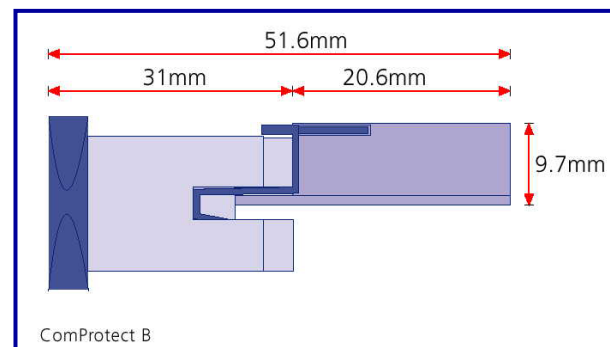
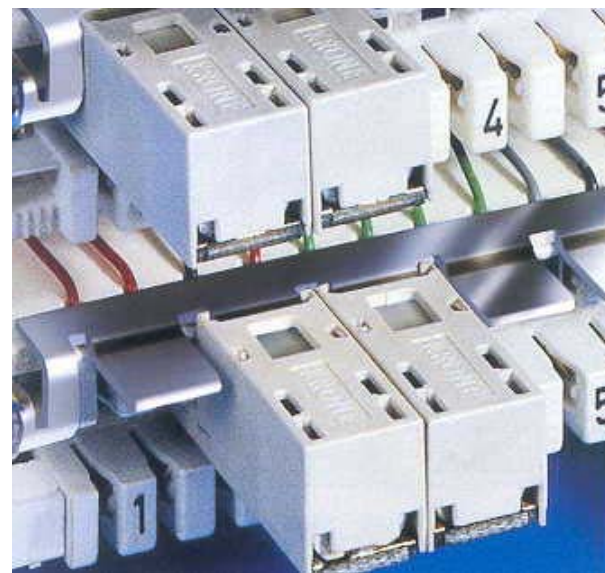

Основные варианты штекеров ComProtect серии B

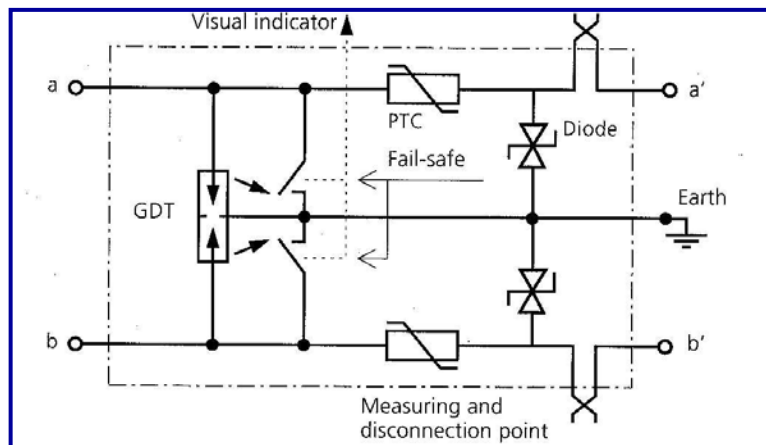

ComProtect BI...A1

трёхполюсный разрядник с термичкой

PTC - терморезисторы

диоды

точки измерения

варианты на рабочие напряжения от 12 до 180 V

Необслуживаемый вариант!!!

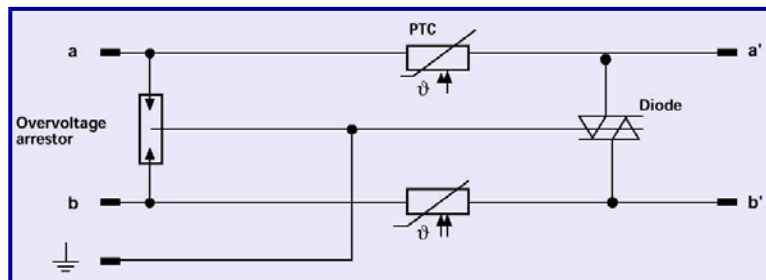

ComProtect BOD

трёхполюсный разрядник

PTC - терморезисторы

диодный разрядник

варианты на рабочие напряжения 180 и 270 V

Штекеры ComProtect серий C и D

Штекеры 5-точечной защиты на 1 пару для частичного или полного оснащения панелей LSA-PLUS / PROFIL.

ComProtect C содержит полупроводниковые элементы защиты по току, ComProtect D - заменяемые предохранители.

Применение: элемент защиты стационарного оборудования или оконечных приборов для аналоговых линий, измерительная техника, промышленные приложения с высокими рабочими токами

Установка: панели LSA PLUS / PROFIL с нормально замкнутыми или нормально разомкнутыми контактами на 8 или 10 пар

Установочная высота: 56 мм от панели

Схема: трёхполюсный разрядник с термичкой, элементы защиты по току, элементы тонкой защиты от перенапряжений

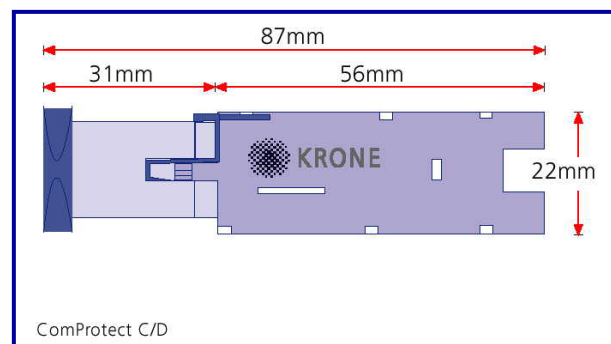
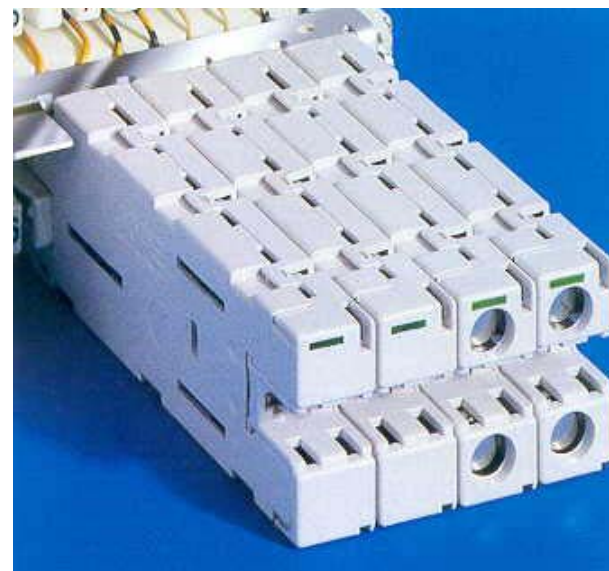

Основные варианты штекеров ComProtect серий C и D

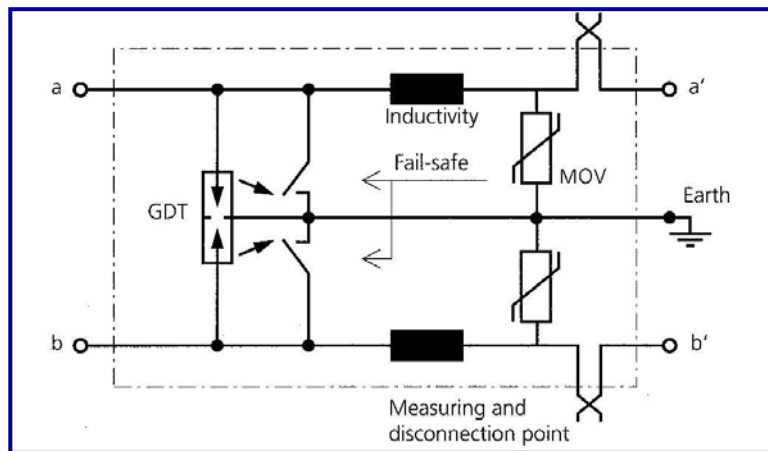

ComProtect CJ...A...

трёхполюсный разрядник с термичкой
индуктивности

диоды

точки измерения и размыкания

варианты на рабочие напряжения от 12 до 180 V

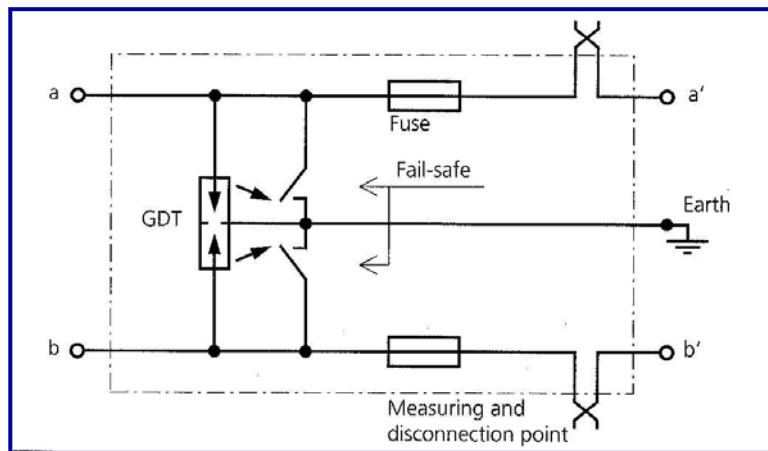

ComProtect DE180A1

трёхполюсный разрядник с термичкой

заменяемые предохранители

точки измерения и размыкания

Комплектация магазинов защиты

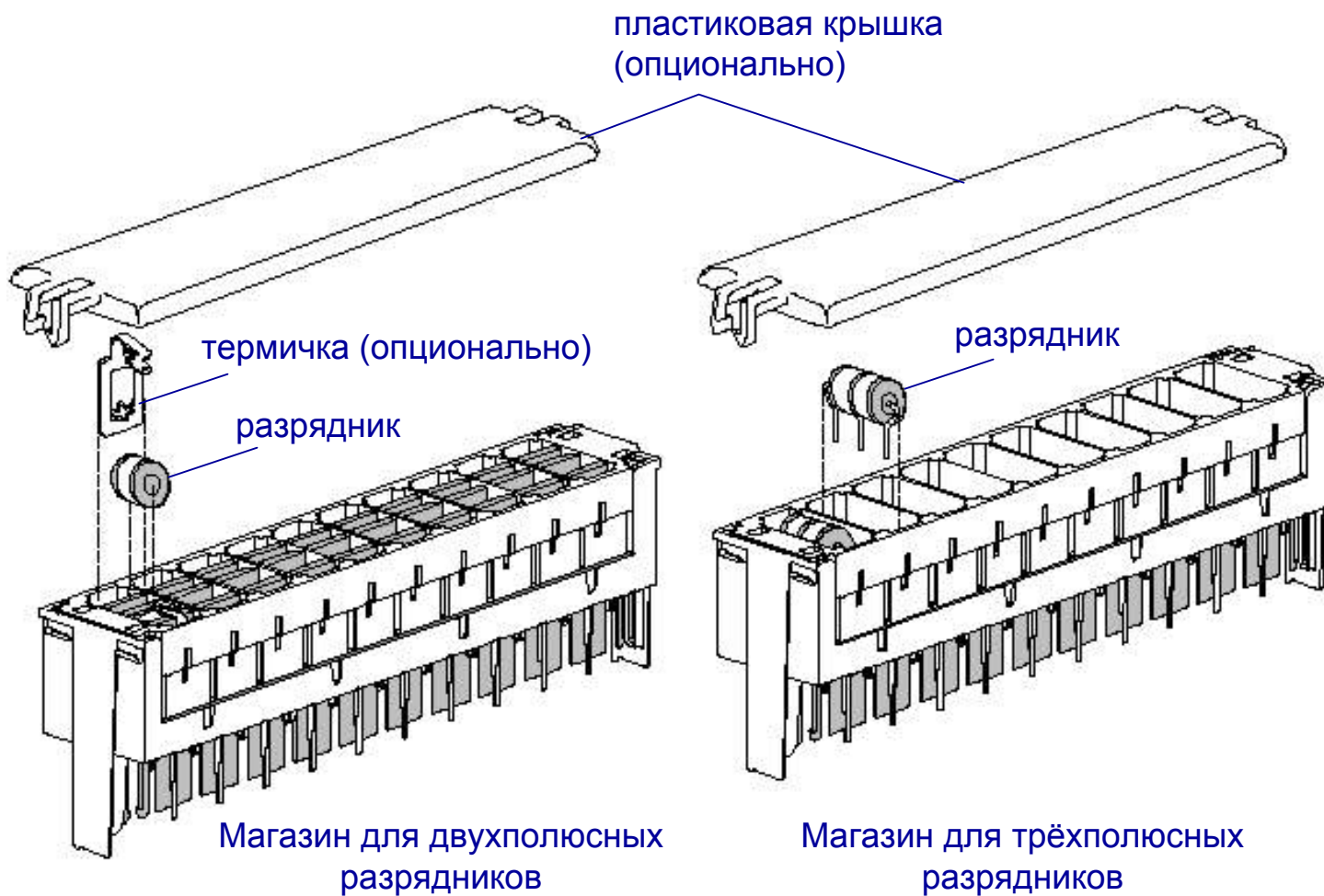

Установка магазинов защиты

LSA-PLUS

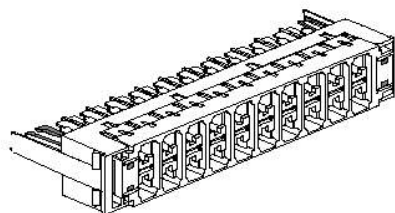
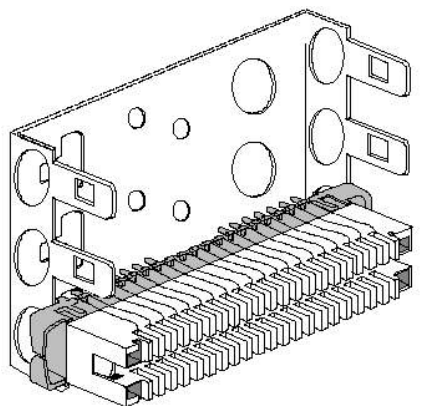

LSA-PROFIL

скобки заземления

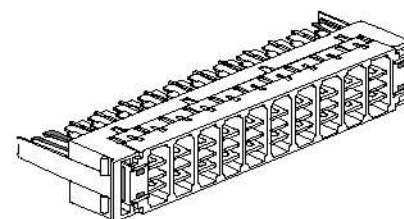
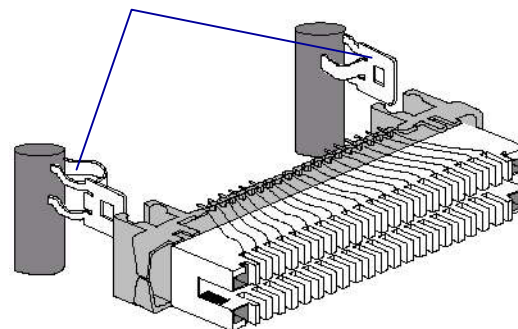

Установка штекеров ComProtect

LSA-PLUS

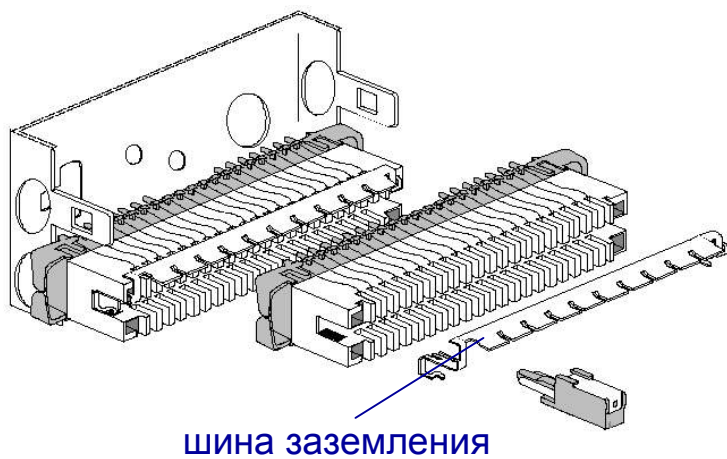

LSA-PROFIL

скобки заземления

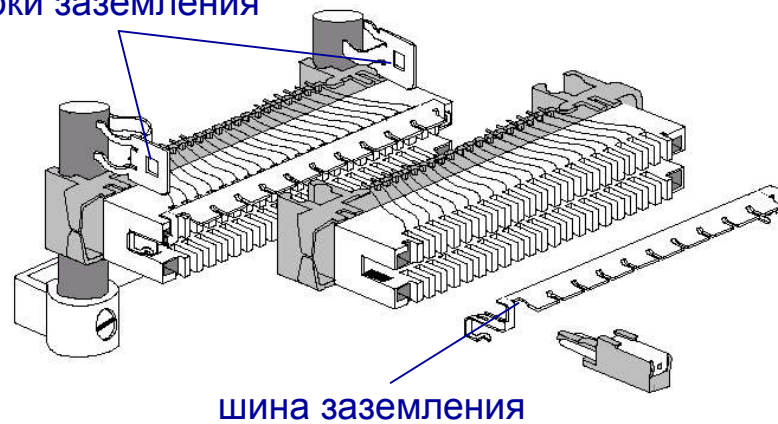

Корректная установка штекеров ComProtect

Линейная сторона

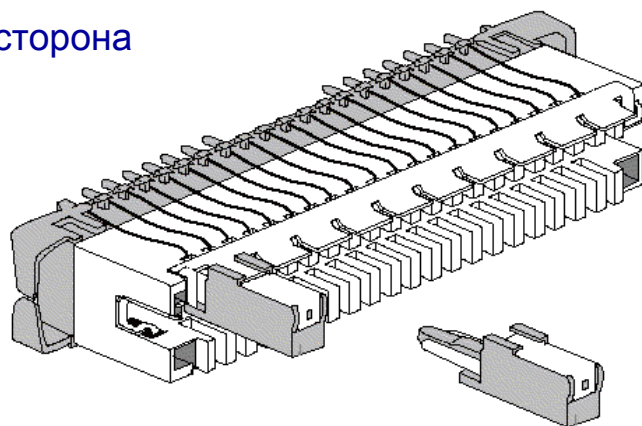

Станционная сторона

Станционная сторона

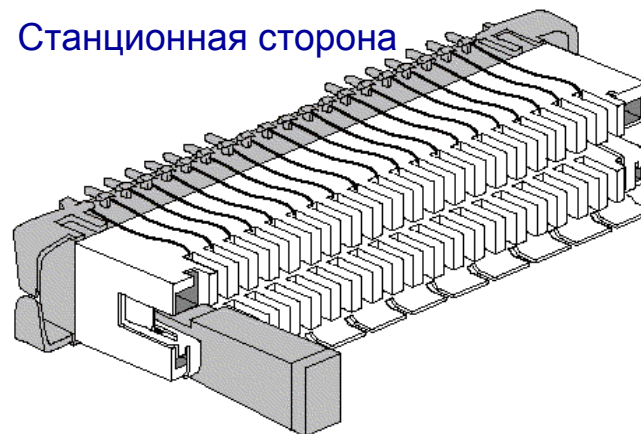

Линейная сторона

ComGuard - устройство абонентской защиты

